

SOLIUS WiFi

Instalační a uživatelská příručka



Upozornění

POZOR: velmi horký povrch



Pozor,
velmi
horký
povrch.

POZOR: Části tohoto výrobku se mohou zahřát a způsobit popáleniny. Zvláštní pozornost musí být věnována přítomnosti dětí a hendikepovaných osob.

Tento spotřebič mohou používat děti ve věku 8 let a starší a osoby se sníženými fyzickými, smyslovými nebo mentálními schopnostmi nebo nedostatkem zkušeností a znalostí, pokud jsou pod dozorem nebo byli poučeni o používání spotřebiče bezpečným způsobem a rozumí případným nebezpečím. Děti si se spotřebičem nesmějí hrát. Dětem mladším 3 let by měl být zamezen přístup ke spotřebiči, pokud nejsou trvale pod dozorem. Děti ve věku od 3 do 8 let mohou tento spotřebič zapínat/vypínat pouze za předpokladu, že byl umístěn nebo nainstalován ve své zamýšlené normální provozní poloze, a pokud jsou pod dozorem nebo byly poučeny o používání spotřebiče bezpečným způsobem a rozumí případným nebezpečím. Děti ve věku od 3 do 8 let nesmějí zasouvat vidlici do zásuvky, regulovat a čistit spotřebič nebo vykonávat údržbu prováděnou uživatelem.

- spotřebič musí být instalován nebo připojen autorizovanou osobou v souladu s platnými předpisy a normami.
- návod k obsluze je součástí balení výrobku, rovněž je k dispozici u prodejce.
- pokud je přívodní kabel poškozen, musí být nahrazen výrobcem, servisním pracovníkem nebo podobně kvalifikovanou osobou, aby se předešlo jakémukoli nebezpečí.
- první spuštění spotřebiče může být doprovázeno mírným zápachem, příčinou je vypalování zbytků maziva, nejedná se o závadu.

Povinná informace dle Nařízení EU 1188/2015:

Tento výrobek je vhodný pouze pro dobře izolované prostory nebo občasné používání .

	Pozor: Z důvodu zabránění přehřátí a z bezpečnostních důvodů nezakrývejte toto topidlo.
	Zařízení s tímto symbolem nesmí být vyhazováno do domovního odpadu, ale musí se sbírat zvlášť a recyklovat. Sběr a recyklace nefunkčního zařízení musí proběhnout dle ustanovení a místních nařízeních.
	Instalace zařízení ve vysoké nadmořské výšce zvyšuje teplotu vystupujícího vzduchu (cca 10°C na 1 000 m výšky).

Při použití jako přenosné zařízení:

VAROVÁNÍ: Typy bez vidlice (zástrčky) nelze použít jako přenosné.

Přenosná instalace s podpěrami je povolena pouze pro konvektory s elektrickou zástrčkou.

Konvektor musí být umístěn na vodorovné ploše, viz návod k obsluze pro podpěry.

INSTALACE

Upozornění pro instalace

Konvektory jsou určeny k montáži na stěnu v obytných prostorách. Jiný způsob montáže musí být konzultován s výrobcem, dodavatelem.

- Konvektory musí být instalovány v souladu s běžnou praxí a normami dané země.
- Konvektor je zařízení třídy II a je chráněn proti stříkající vodě, krytí IP24. V koupelnách musí být konvektor instalován ve shodě s ČSN 33 200-7-701 a smí být umístěn i v zónách 2 a 3, viz strana 2.
- **Ovládání konvektoru nesmí být dosažitelné z vany nebo sprchy.**
- Dodržujte minimální montážní odstupy předmětů od konvektoru, viz strana 2.
- Nástěnná konzole umožňuje zachovat dostatečný prostor za konvektorem pro volnou konvekci vzduchu. Vzdálenost mezi konvektorem a stěnou nesmí být ničím omezena.
- Pro typy vybavené čidlem přítomnosti osob: konvektory neinstalujte v „hluchých“ koutech nebo za nábytkem.

Konvektory neinstalujte:

- v pozici, která by mohla mít vliv na jejich správnou funkci (například v blízkosti vzduchotechniky....)
- před nebo pod elektrickou zásuvkou, do blízkosti záclon nebo jiných hořlavých materiálů
- je zakázáno instalovat produkty určené k vertikální instalaci do polohy horizontální a naopak. Při správné instalaci je ovládací panel situován v horní části zařízení.

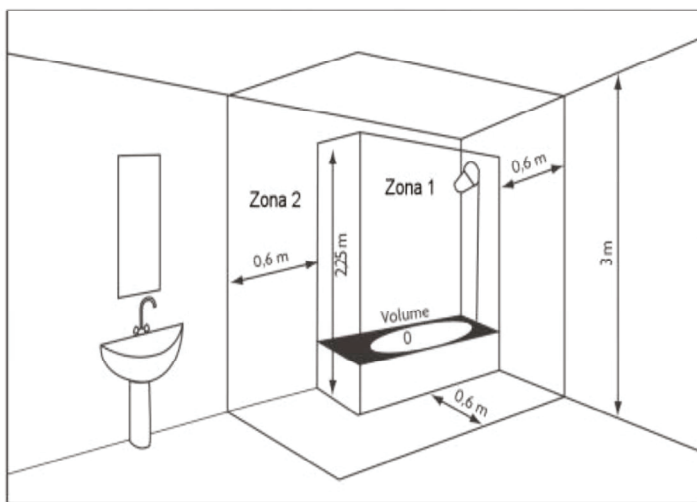

V koupelnách musí být konvektor instalován ve shodě s ČSN 33 200-7-701, mimo zónu 1.

Ovládání konvektoru nesmí být dosažitelné z vany nebo sprchy.

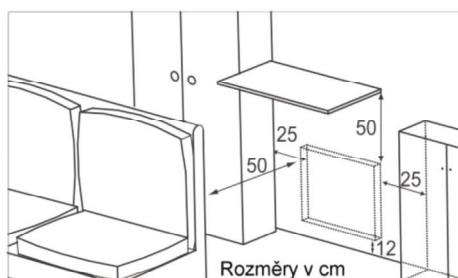
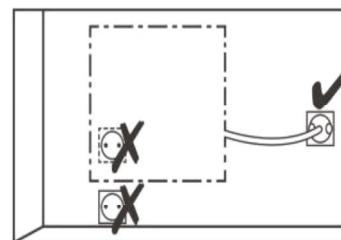

Při instalaci konvektoru dodržujte minimální odstupové vzdálenosti.

INSTALACE NA STĚNU

Uvolnění závěsné konzole

Doporučujeme položit konvektor čelní stranou dolů, plochým šroubovákem opatrně uvolněte pojistku tak, aby nedošlo k její deformaci, přidrže šroubovákem pojistku a uvolněte konzoli, poté ji vyklopte i ze spodních závěsů.

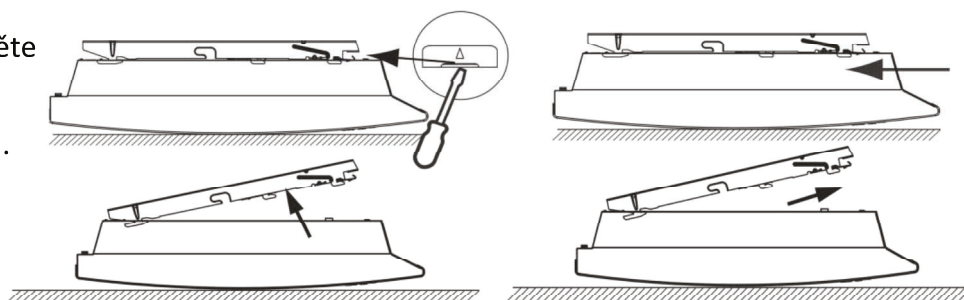

Upevnění závěsné konzole

Postavte konzoli na zem ke zdi a označte body pro navrtání otvorů A. Tyto otvory jsou určeny pro spodní závěs. Zdvihněte konzoli do úrovně otvorů A a označte body pro navrtání otvorů B, které určují pozici horního závěsu. Použijte vhodné fixační prvky, dle typu zdiva, pro dostatečně pevné ukotvení. Konzoli přišroubujte na zeď do konečné pozice.

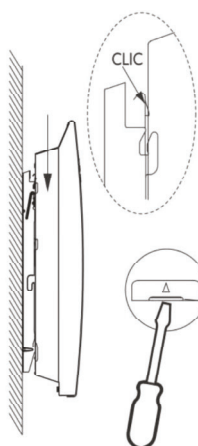
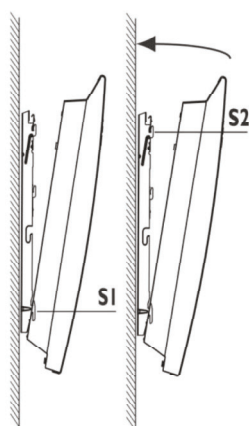
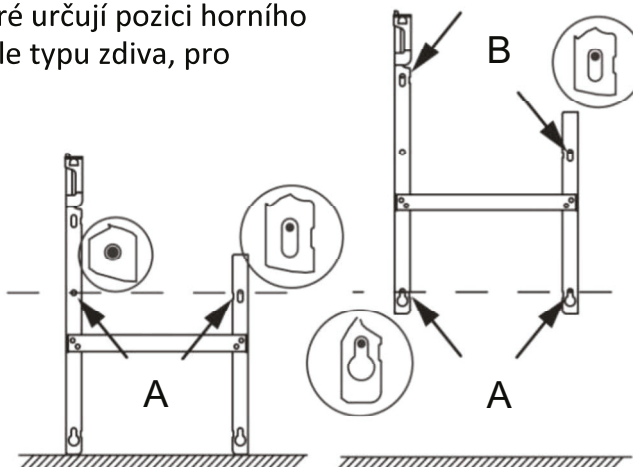

Nasazení konvektoru

Nasaďte konvektor v šikmé poloze na výstupky S1, přibližte jej k výstupkům S2 a zacvakněte. Pro vyjmutí konvektoru z konzole použijte plochý šroubovák, kterým uvolníte výstupky S2.

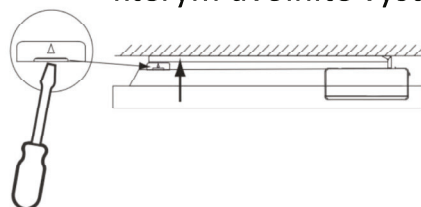

ELEKTRICKÉ PŘIPOJENÍ

Konvektory jsou určeny pro připojení na 220-230V / 50-60Hz

Odstřižení vidlice pro potřeby pevného připojení do instalační krabice není důvodem ke ztrátě záruky

Instalace musí umožňovat odpojení konvektoru ve všech pólech, s minimálním odstupem kontaktu 3 mm.

ÚDRŽBA

Upozornění: Veškerou údržbu je nutné provádět při úplném odpojení konvektoru od napájení!

Pro zajištění správné funkčnosti konvektoru je třeba nejméně dvakrát ročně vyčistit horní a spodní mřížky vysavačem nebo smetákem. Každých pět let nechte vnitřní část konvektoru zkontrolovat kvalifikovaným technikem.

Na mřížce jednotky se může při znečištěném ovzduší hromadit prach. Tento jev se objevuje při špatné kvalitě okolního vzduchu. V tomto případě se doporučuje zkontrolovat, jestli je místnost dobře odvětrávaná (ventilace, přívod vzduchu atd.) a jestli je vzduch čistý. Záruka se nevztahuje na výměnu zařízení v důsledku nerespektování výše uvedených doporučení. Kryt jednotky by měl být čištěn vlhkým hadříkem, **nikdy nepoužívejte abrazivní a agresivní prostředky.**

OVLÁDÁNÍ

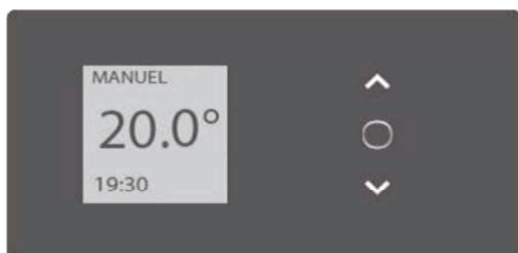

- Zvýšení a snížení teploty (od 7°C do 30°C výhradně v Ručním režimu) bez dalšího povinného potvrzení;
- Navigace v menu;
- Potvrzení;
- Vypínání;
- Uzamčení/odemčení ovládání

POPIS REŽIMŮ (MODE)

Konvektor je možné provozovat ve dvou režimech:



Ruční (MANUAL)

Konvektor udržuje trvale teplotu dle nastavené hodnoty.

Program (PROG)

- Konvektor udržuje teplotu dle nastaveného programu. Při zapnutí konvektoru lze vybrat přednastavený program z výroby:

- PO, ÚT, ČT, PÁ - Komfort od 6:00 do 8:00 a od 18:00 do 22:00
- ST - Komfort od 6:00 do 8:00, od 12:00 do 14:00 a od 18:00 do 22:00.
- SO, NE - Komfort od 6:00 do 22:00

Tyto časy lze uživatelsky změnit a nastavit 3 časové rozsahy Komfortní teploty na každý den týdne. V době nastaveného komfortního režimu lze nastavenou teplotu regulovat pomocí  nebo . Mimo intervaly Komfort je udržována teplota ECO, kterou je možné nastavit v menu Tepl. ECO (Temp. ECO) (viz. oddíl „Menu v režimu PROG“).

WIFI

Připojení k WiFi signálu není podmínkou fungování topidla, avšak záloha nastavených parametrů bez napětí je max. 30 minut, při připojení WiFi je záloha na cloudu neomezená. Pro připojení přes Wifi je potřeba si stáhnout aplikaci COZYTOUCH <https://cozytouch-app.com/cs/> Před připojením k Vašemu routeru, se přesvědčte, že nevysílá v pásmu 5GHz, ve výjimečných případech, i když Váš router vysílá 2,4GHz může dojít k tomu, že přístroj nelze připojit k serveru/icloudu: v tom případě je potřeba změnit nebo přidat v nastavení o DNS, přidejte mezinárodní adresu Google (8.8.8.8) o Otevřete port 804. Aplikace pracuje v češtině (komunikaci s technickou podporou v aplikaci je jen v angličtině)

VYPÍNAČ

Na zadní straně ovládacího kontrolboxu konvektoru je umístěn vypínač.

K zapnutí napájení konvektoru nastavte vypínač do pozice I.

Pokud došlo k vypnutí konvektoru pomocí vypínače na delší dobu, bude při opakovaném zapnutí nutné znovu nastavit datum a čas.



PRVNÍ ZAPNUTÍ

Zvolte jazyk, nastavte datum a čas. Při prvním zapnutí napájení je spuštěn Ruční režim, s požadavkem na teplotu 20°C.

ZAPNUTÍ/VYPNUTÍ KONVEKTORU

Pro vypnutí stiskněte a podržte . Potvrďte „Vypnutí (Turn off)“ stisknutím . Pro zapnutí stiskněte a podržte .

UZAMČENÍ

Z důvodu zabránění změny nastavení dětmi lze ovládání konvektoru uzamknout stisknutím a podržením  a volbou funkce „Uzamknout (Lock)“  a potvrzením pomocí .

Pro odemčení zvolte „Odemknout (Unlock)“ .

NASTAVENÍ TEPLoty



V MANUÁLNÍM režimu:

- Zvyšte teplotu pomocí (max. 30° C).
- Snižte teplotu pomocí (min. 10° C).
- Dodatečně lze snížit hodnotu až na 7°C (protizámrzová teplota).



V režimu PROG:

Pokud se na displeji ukazuje PROG můžete nastavit hodnotu Komfortní teploty.

- Zvyšte teplotu pomocí (max. 30° C).
- Snižte teplotu pomocí (min. 10° C).



Pokud je na displeji zobrazeno PROG ECO, jste v intervalu útlumové teploty „ECO“. Pro úpravu útlumové teploty použijte menu ECO teplota (Temp. ECO) -viz kapitola „Menu v režimu PROG“.

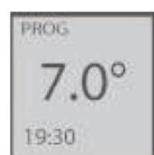

Pokud jste v režimu Komfort zvolili hodnotu teploty 7°C (protizámrzová ochrana), pak bude při přechodu do režimu ECO udržována teplota 6°C (dochází k automatickému snížení od teploty Komfort o 1°C).

VYTVOŘENÍ PROGRAMU

Funkce předběžného vytápění

Konvektor je vybaven funkcí předběžného vytápění, funkce je aktivní v módu PROG, nelze ji uživatelsky vypnout.

V závislosti na předchozí době vytopení místnosti na komfortní teplotu, je vytápění spuštěno s předstihem 10 minut až 1 hodiny před naprogramovaným začátkem komfortního intervalu.

Uživatelské nastavení, změny programu.

Na každý den v týdnu je možné zadat tři časové úseky pro komfortní teplotu.

Mimo tyto úseky je udržována teplota ECO, tu je možné zadat v menu Tepl. ECO.

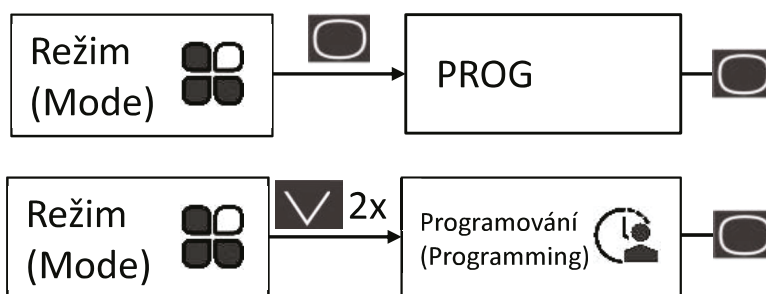

- pomocí šipek zvolte den a potvrďte
- zvolte zápis a potvrďte
- pomocí šipek nastavte čas začátku intervalu komfortního režimu a potvrďte . Pomocí šipek nastavte čas ukončení komfortního režimu a potvrďte

Kopírování programu

- vyberte a potvrďte
- pomocí šipek vyberte den na který má být program zkopírován a potvrďte . Je možné vybrat více dní.
- pro zkopírování zvolte Kopírovat (Copy to) a potvrďte .

Příklad: Kopírování programu z pondělí do úterý, čtvrtka, pátku.

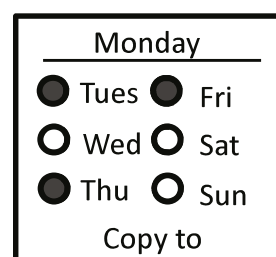

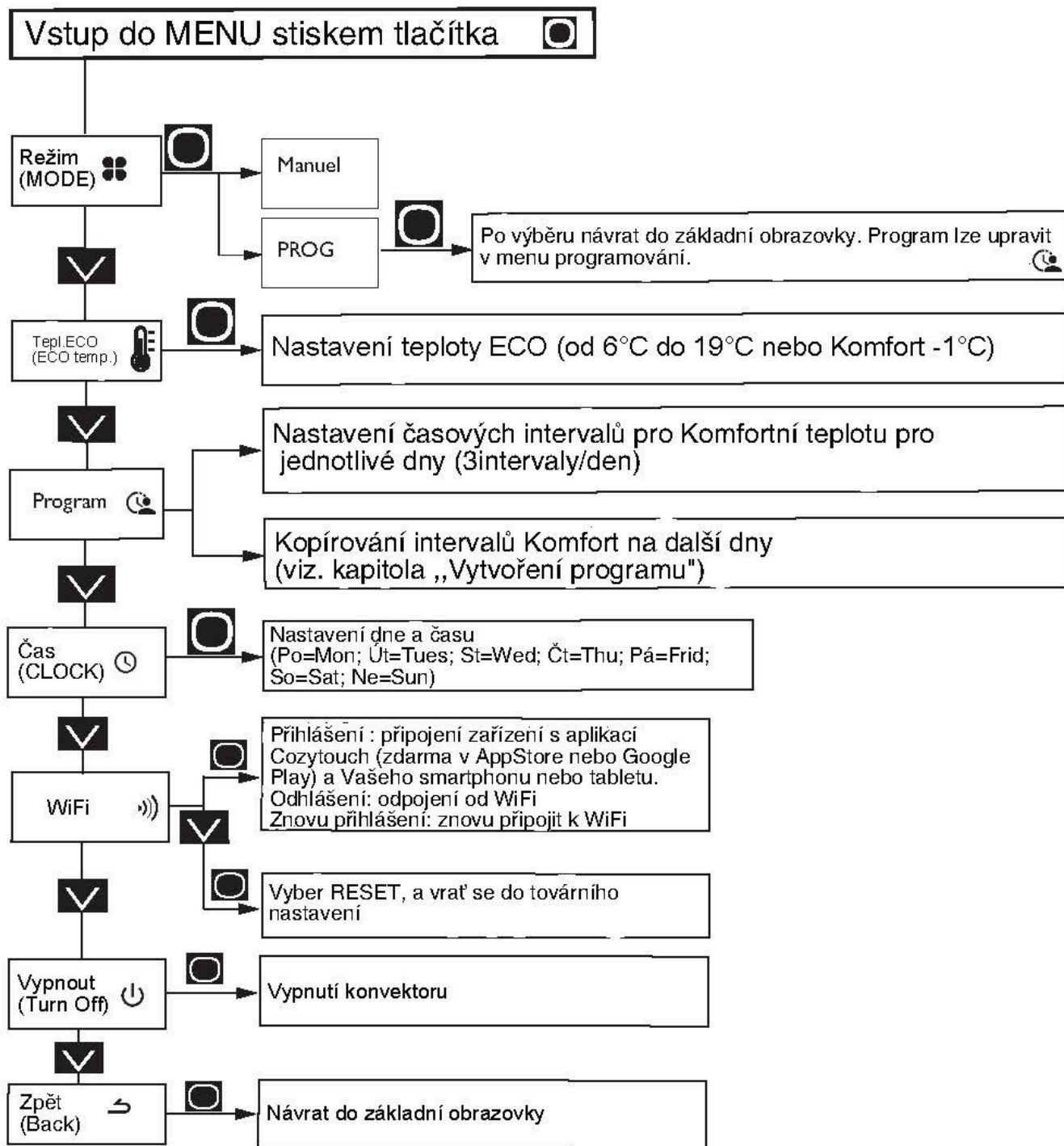

MENU V REŽIMU PROG

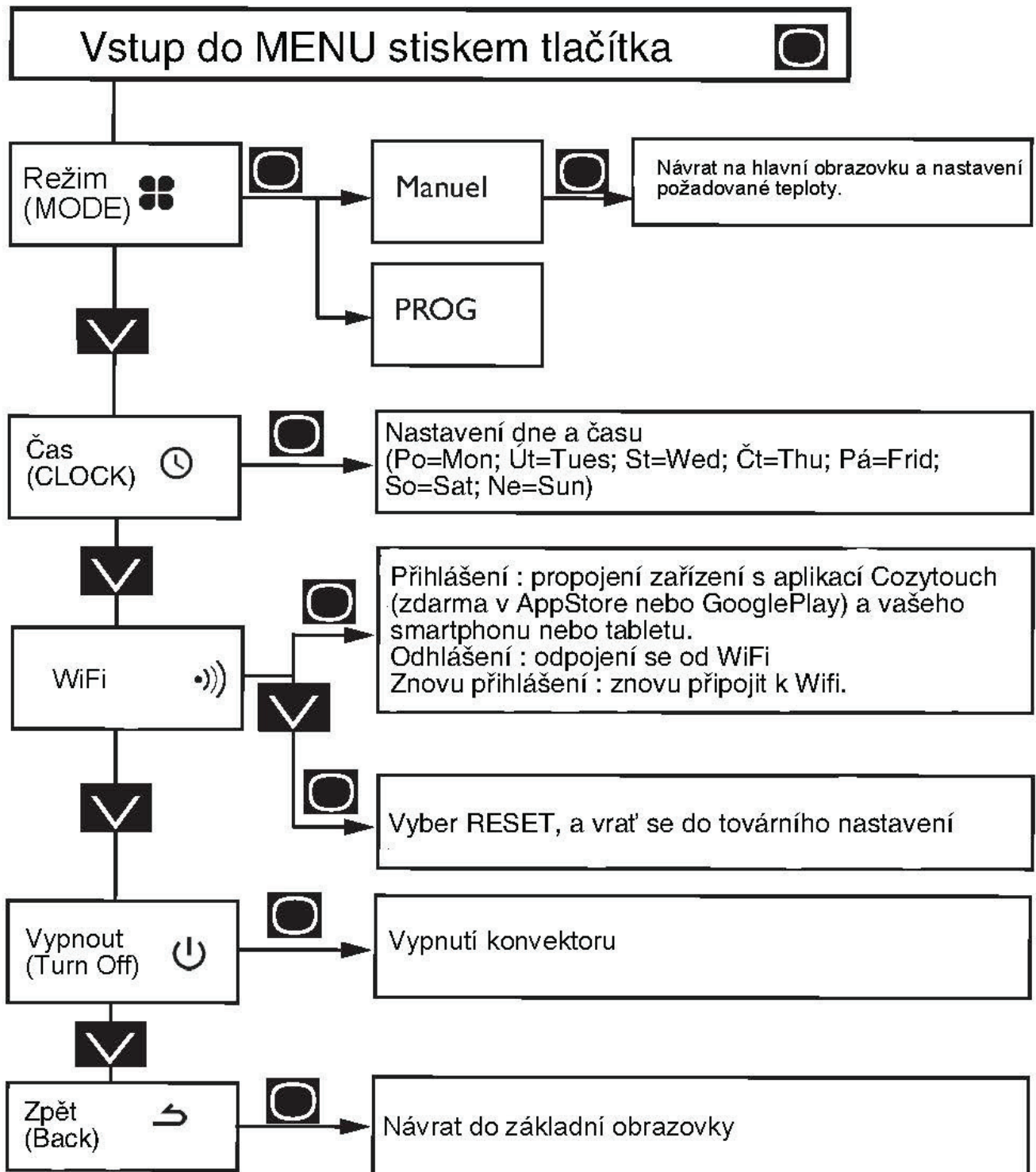

MENU V MANUÁLNÍM REŽIMU



SERVISNÍ MENU

Pro přístup do pokročilých funkcí zařízení stiskněte zároveň  a , podržte po dobu 3 vteřin.

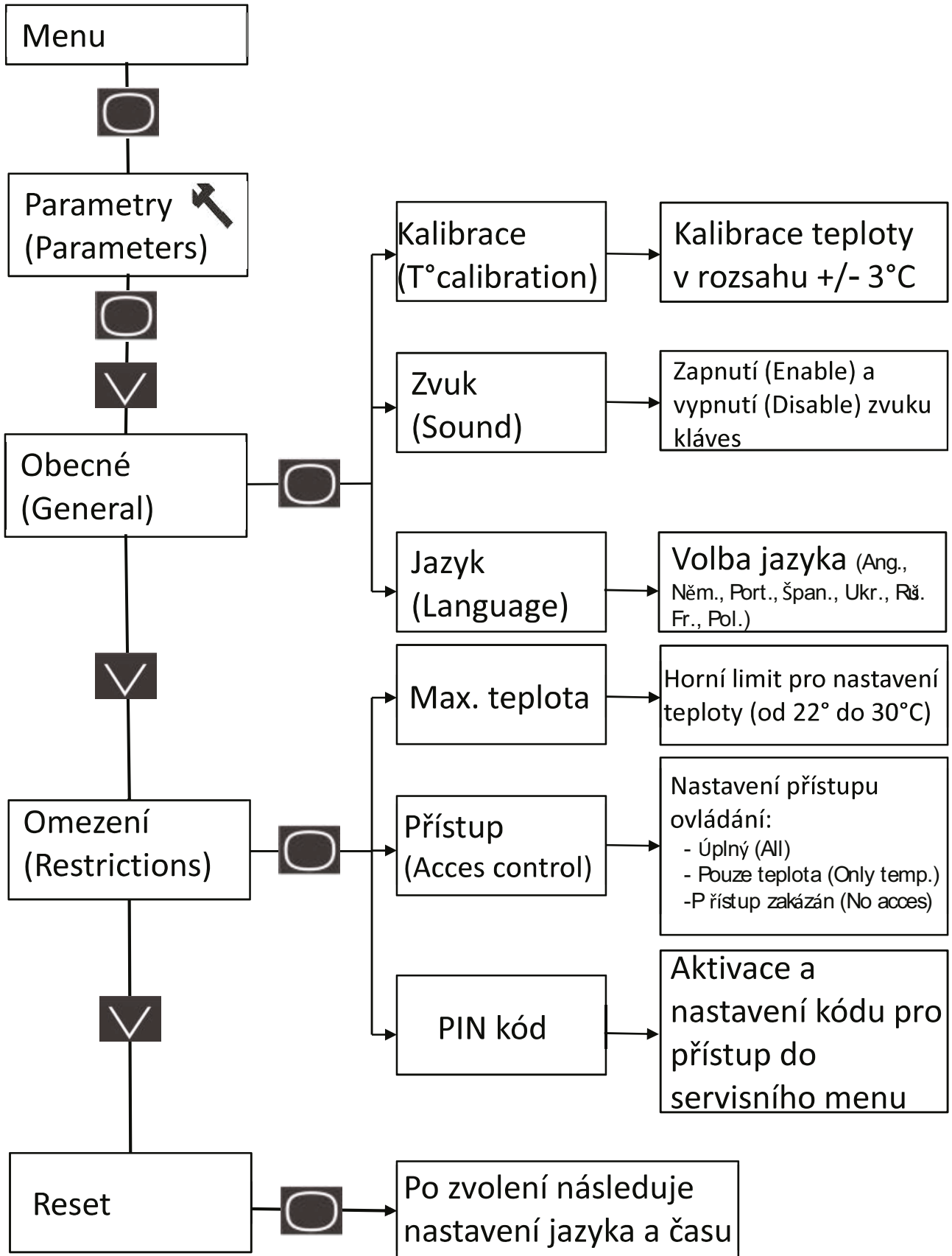

ŘEŠENÍ PROBLÉMŮ

Problém	Kontrola
Displej ovládacího panelu nesvítí.	Zkontrolujte, zda je vypínač na zadní straně konvektoru v pozici I. Zkontrolujte, zda je konvektor připojen k napájení.
Konvektor netopí.	Pokud je konvektor v režimu PROGRAM, zkontrolujte, zda není aktuálně aktivní interval útlumové teploty ECO. Pokud je teplota místnosti vyšší než nastavená teplota, je normální, že konvektor netopí.
Konvektor topí nepřetržitě.	Zkontrolujte, zda není konvektor umístěn blízko proudu vzduchu nebo zda není nastavena příliš vysoká teplota.
Konvektor netopí dostatečně.	Zvyšte nastavenou teplotu Komfort. Pokud je nastavená na maximální teplotu, proveďte následující: <ul style="list-style-type: none"> - Zkontrolujte, zda není v místnosti aktivní jiný nadřazený systém regulace - Zkontrolujte, zda konvektor vytápí pouze požadovanou místnost (tzn. jsou zavřené dveře, okna). - Nechejte zkontrolovat přívod napětí ke konvektoru. - Ověřte, zda výkon konvektoru odpovídá tepelné ztrátě místnosti.
Povrch konvektoru je velmi horký.	Je běžné, že je konvektor během provozu horký. Pokud však máte pocit, že je topidlo přehřáté, zkontrolujte, zda je výkon přizpůsoben tepelné ztrátě místnosti a zda konvektor není umístěn v blízkosti proudu chladného vzduchu, který by mohl ovlivnit jeho ovládací mechanismus.
Na zdi okolo konvektoru se objevují skvrny.	Skvrny nebo šmouhy jsou způsobeny přepalováním částic prachu nebo kouře ve vzduchu. V tomto případě doporučujeme místnost správně větrat a bránit usazování a víření prachu, problém se může objevit i v případě, kdy se v místnosti kouří.
Servisní menu není přístupné.	Přístup do servisního menu je omezen PIN kódem (viz kapitola Servisní menu) Pokud jste zapomněli PIN, vložte kód 081.
Konvektor nesleduje interní programové příkazy.	Zkontrolujte nastavení dne a času. Zkontrolujte, zda je konvektor v režimu PROG a zda jsou správně nastaveny požadované časové intervaly.

POPIS MODELU

RWEH			
	Značka	Hodnota	Jednotka
Tepelný výkon			
Jmenovitý tepelný výkon	P nom	0,75– 2	kW
Minimální tepelný výkon	P min	0,0	kW
Trvalý maximální tepelný výkon	P max,c	2	kW
Spotřeba pomocné elektrické energie			
Při maximálním tepelném výkonu	el max	0,000	kW
Při minimálním tepelném výkonu	el min	0,000	kW
V pohotovostním režimu (stand-by mód)	el sb	0,29	W
Typ výdeje tepla/regulace teploty v místnosti			
Popis	ano/ ne	Doplňující údaje	
s elektronickou regulací teploty v místnosti a týdenním programem	ano		
Další možnosti regulace			
regulace teploty v místnosti s detekcí přítomnosti osob	ne		
regulace teploty v místnosti s detekcí otevřeného okna	ne		
s dálkovým ovládním	ne		
s adaptivně řízeným spouštěním	ano		
s omezením doby činnosti	ne		
s černým kulovým čidlem	ne		

ZÁRUČNÍ PODMÍNKY

Tento dokument by měl být použit pouze v případě reklamace a včetně dokladu o zakoupení.

Dodavatel poskytuje na výrobky záruku 24 měsíců od data prodeje. Záruka se nevztahuje na vady způsobené dopravou, nedbalou manipulací, neodbornou montáží, nedodržením pokynů uvedených v tomto návodu. Záruka se rovněž nevztahuje na běžné opotřebení výrobku. Jakýkoliv zásah do výrobku je považován za porušení záručních podmínek. Kompletní záruční podmínky naleznete na stránkách **www.INFRALIGHT.cz**.

Tento dokument včetně dokladu o zakoupení použijte pouze v případě reklamace u svého prodejce, nebo instalační firmy. Ustanovení v těchto záručních podmínkách nezahrnuje všechny body uvedené v záručních podmínkách dané zákonem.

Podmínkou uznání záruky je řádné vyplnění níže uvedených kolonek:

TYP : SERIOVÉ ČÍSLO :

DATUM PRODEJE DAŇOVÝ DOKLAD ČÍSLO :

PRODEJCE :

.....

JMÉNO A ADRESA ZÁKAZNÍKA :

.....

.....

Dovozce a servis pro ČR :

INFRA LIGHT s.r.o., Lipovská 1430/100a, 790 01 Jeseník; sale@infralight.cz

Dovozce a servis pro SK :

INFRALIGHT s.r.o., Trnava; sales@infralight.sk

Výrobce : **ATLANTIC France**